

# Track® 370·ERA

СИ-БИ РАДИОСТАНЦИЯ

 12/24V; 220V



РУКОВОДСТВО  
ПОЛЬЗОВАТЕЛЯ

## Введение

# ВНИМАНИЕ!

В приобретённой Track 370•ERA реализованы самые новые функции и режимы!

Настоятельно рекомендуем прочитать инструкцию полностью. Это поможет предотвратить возможные нарушения правил эксплуатации и максимально использовать возможности и удобства, предоставляемые радиостанцией при работе.

## Поздравляем!

Поздравляем с выбором и приобретением продукции марки **TRACK**.

**Track 370•ERA** - это мультирежимная и многофункциональная СИ-БИ радиостанция, которая обеспечит максимальную производительность. Благодаря технологии SMT, радиостанция предлагает лучшую стабильность, надёжность и беспрецедентное качество. **Track 370•ERA** - безусловно, лучший выбор для профессиональных пользователей радиостанций СИ-БИ.

Наша компания в течение многих лет поставляет качественную связную аппаратуру, удовлетворяющую всем требованиям клиентов. Однако если у вас имеются предложения или пожелания по улучшению работы данного оборудования, они будут с благодарностью приняты.

# Содержание

Введение . . . . .	2
Содержание . . . . .	3
Комплект поставки . . . . .	3
Органы управления и отображения . . . . .	4
LCD экран . . . . .	5
Как пользоваться радиостанцией . . . . .	6
Основные операции . . . . .	6
Установка антенны . . . . .	12
Подсоединение питания . . . . .	13
Основные технические характеристики . . . . .	14

## Комплект поставки

Пожалуйста, убедитесь, что радиостанция поставлена в полной комплектации:

- Основное устройство (радиостанция) с тангентой.
- Кабель питания DC.
- Руководство пользователя.

### ВНИМАНИЕ:

Не пытайтесь вскрыть корпус радиостанции. Внутри не содержится узлов, регулировка которых разрешается пользователю. Внесение модификаций в схему радиостанции может привести к выходу из строя, изменению её технических характеристик и лишению гарантии. Если ваша радиостанция нуждается в ремонте, свяжитесь с авторизованным сервисным центром производителя.

## ■ Органы управления и отображения

### ■ Передняя панель

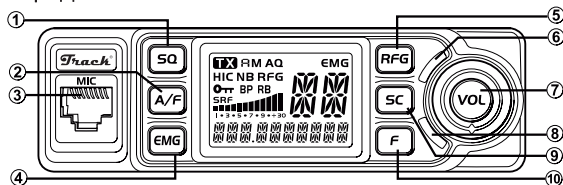

### ■ Задняя панель

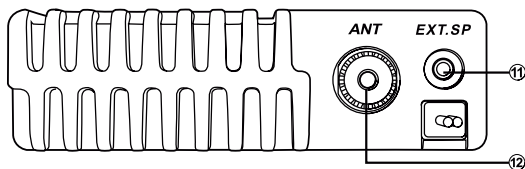

- |   |                                   |
|---|-----------------------------------|
| 1. Управление шумоподавлением, переключение SQ, ASQ | 6. Индикатор TX                   |
| 2. Режим AM/FM / Блокировка клавиатуры              | 7. Громкость / Вкл./Выкл. питания |
| 3. Микрофонный разъём                               | 8. Индикатор функции сканирования |
| 4. Аварийный канал 9/19                             | 9. Внешний громкоговоритель       |
| 5. Регулировка ослабления приёма                    | 10. Антенный разъём               |

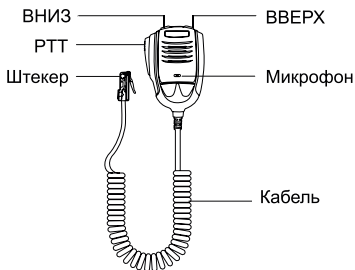



## ■ LCD Экран

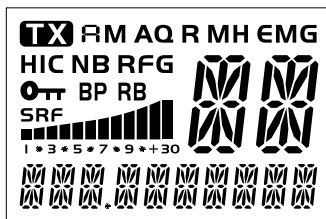

**TX**

Индикатор передачи

**AM**

Выбран режим AM

**FM**

Выбран режим FM

**AQ**

Автоматическое управление шумоподавителем активировано

**R**

Уменьшение частоты на 5 кГц

**M**

Выбран средний уровень

**H**

Выбран высокий уровень

**EMG**

Аварийный канал активирован (по умолчанию 9 или 19)

**HIC**

Фильтр нижних частот HI-CUT активирован

**NB**

Фильтр импульсных помех NB активирован

**RFG**

Активирована функция усиления RF GAIN

**PTT**

Кнопки на передней панели заблокированы, за исключением кнопки PTT

**BP**

Звуковое оповещение активировано

**RB**

Включена функция звукового сигнала Roger

**SRF**

Шкала показывает приём S и уровень RF



Показывает выбранный канал



Указывает частоту, выбранную полосу, или значения меню.

## ■ КАК ПОЛЬЗОВАТЬСЯ РАДИОСТАНЦИЕЙ

### ✘ Вкл/Выкл радиостанции

1. Поверните переключатель VOL по часовой стрелке, чтобы включить радиостанцию.
2. Чтобы выключить радиостанцию, поверните переключатель VOL против часовой стрелки до щелчка.

### ✘ Уровень громкости

Поверните регулятор по часовой стрелке, чтобы увеличить громкость, против часовой стрелки, чтобы уменьшить громкость.

### ✘ Переключение каналов

1. Короткое нажатие на тангенте [ UP ] или [ DN ] изменит рабочий канал.
2. Долгое нажатие на тангенте [ UP ] или [ DN ] быстро переключает каналы.

### ✘ SQ

#### Контроль уровня шумоподавителя (короткое нажатие)

1. Нажимайте SQ, до появления на LCD дисплее *SQ.SET 08,08* установите уровень SQ, большее значение означает высокий уровень шумоподавителя.
2. Короткое нажатие на тангенте [ UP ] или [ DN ] изменит уровень SQ.
3. Долгое нажатие на тангенте [ UP ] или [ DN ] будет быстро изменять уровень SQ.
4. Короткое нажатие SQ или ожидание 10 сек., сохранит изменения и выйдет.

**ПРИМЕЧАНИЕ:** Чем выше выбран уровень SQ, тем сильнее сигнал, необходимый для включения динамика и прослушивания вызова.

#### Установка ASQ (долгое нажатие)

1. Удерживайте кнопку SQ, до смены на дисплее с "AQ" на "ASQ". Функция активна.
2. Короткое нажатие SQ, до появления на экране *ASQ.SET 06,06* Установите уровень ASQ, большее значение означает высокий уровень шумоподавления.
3. Короткое нажатие на тангенте [ UP ] или [ DN ] изменит уровень ASQ.
4. Долгое нажатие на тангенте [ UP ] или [ DN ] будет быстро изменять уровень ASQ.
5. Короткое нажатие SQ или ожидание 10 сек., сохранит изменения и перейдёт в главное меню.
6. Долгое нажатие кнопки SQ снова включит функцию SQL.



**ПРИМЕЧАНИЕ:** Чем выше выбран уровень ASQ, тем сильнее сигнал, необходимый для включения динамика и прослушивания вызова.



## Управление режимом (короткое нажатие)

1. Короткое нажатие  переключает режим **FM/FM**
2. LCD дисплей показывает выбранный режим.



## Блокировка клавиш (долгое нажатие)

1. Длительное нажатие кнопки  более 2 сек. блокирует клавиши, на экране отображается **ПТТ**.
2. Повторное длительное нажатие кнопки  более 2 сек, разблокирует клавиши значок **ПТТ** на LCD экране пропадёт.

**ПРИМЕЧАНИЕ:** В режиме блокировки находятся все клавиши, кроме ПТТ.





## Аварийный канал (короткое нажатие)

1. Первым нажатием кнопки  выберите первый аварийный программируемый канал, на дисплее отобразится **EMG**.
2. Вторым нажатием  выберите второй запрограммированный аварийный канал.
3. Третье нажатие  вернёт к последнему обычному каналу, **EMG** исчезнет с дисплея.



**ПРИМЕЧАНИЕ:** Аварийный канал по умолчанию канал 9 и 19 канал. См. меню Настройка аварийного канала стр. 7, для настройки аварийного канала.

## Установка режима -5KHz (долгое нажатие)

1. Удерживайте кнопку  до появления на дисплее **R**, функция частоты -5KHz включена.
2. Повторное длительное нажатие кнопки  выключает эту функцию, **R** пропадёт с дисплея.



## Регулировка подавления приёма RF (короткое нажатие)

1. Нажмите кнопку , на дисплее появится **RFG**, функция подавления RF включена.
2. Повторное нажатие , отключит функцию подавления RF, **RFG** пропадёт с дисплея.

**ПРИМЕЧАНИЕ:** Когда функция ослабления приёма отключена, радиостанция будет автоматически проверять, включена ли функция AUTO RFG. Если включена функция AUTO RFG, радиостанция включит функцию автоматического RFG.

## Установки подавления RF (долгое нажатие)

1. Когда функция подавления RF включена, долгое нажатие на кнопку **RFQ**, включает режим установок функции, на дисплее появится *RF.GAIN 40, 40*, что обозначает текущий уровень подавления RF.
2. Короткое нажатие на тангенте [ **UP** ] или [ **DN** ] изменит уровень подавления RF.
3. Долгое нажатие на тангенте [ **UP** ] или [ **DN** ] будет быстро переключать уровни подавления RF.
4. Нажатие кнопки **F** или ожидание 10 сек. сохранит установки и выйдет из настроек.

**ПРИМЕЧАНИЕ:** Если уровень подавления RF равен 6, это означает 6 dBm.



## Функция сканирования (короткое нажатие)

1. Нажатие на кнопку **SC**, включает функцию сканирования, на дисплее появится *SCAN*
2. Нажатие на тангенте [ **UP** ] или [ **DN** ], изменяет направление сканирования.
3. Нажатие на кнопку **SC** или **PTT**, для выхода из функции сканирования.



## Управление полосой частот (короткое нажатие)

1. Нажатие на кнопку **F**, переключает частотную полосу.

## Функция (долгое нажатие)

1. Удерживайте кнопку **F**, для входа в меню и установку различных функций.

## ✘ Установка внешнего динамика

Используйте 8Ω внешний динамик с 3,5мм моно штекером.

## ✕ Меню операций

1. Удерживайте кнопку **[F]**, для входа в меню.
2. Коротким нажатием на тангенте **[UP]** / **[DN]** или кнопку **[RFG]** / **[SC]** выберите меню установок.
3. Нажмите на кнопку **[F]**, чтобы войти в параметр настройки выбранной функции, параметр отобразится на дисплее.
4. Нажатием на тангенте **[UP]** / **[DN]** или кнопку **[RFG]** / **[SC]**, выберите необходимую установку.
5. Нажмите кнопку **[F]**, это подтвердит выбранную установку.
6. Удерживайте кнопку **[F]** или ожидайте 20 сек., это приведёт к сохранению и выходу в основное меню.

№	LCD дисплей	Описание	Установки
1	KEY.BP ON	Звуковой сигнал	ON: звуковой сигнал включён OFF: звуковой сигнал выключен Предустановлено: ON
2	MIC.GAIN 06	Усилитель микрофона	Уровни 1~10 Предустановлено: 6
3	POW LOW	Настройка мощности	LOW: Низкая HI: Высокая Предустановлено: LOW
4	SOL.SET 08	Уровень шумоподавителя	OFF, 1~34 Предустановлено: 8
5	ASO.SET 06	Автоматическое шумоподавление	Уровни 1~9 Предустановлено: 6
6	SCA.TYPE 50	Настройка типа сканирования	SO: шумоподавление TI: временное Предустановлено: SO
7	HI.CUT OFF	Настройка HI-CUT	OFF: функция HI-CUT выключена ON: функция HI-CUT включена Предустановлено: OFF
8	TAL.BACK OF	Управление уровнем отзыва	OF, 1~9 Предустановлено: OF
9	N3L.ANK OFF	Шумоподавитель	OFF: выключено ON: включено Предустановлено: OFF

№	LCD дисплей	Описание	Установки
10	RF.AUTO ON	Автоподавление RF	OFF: функция включена ON: функция отключена Предустановлено: ON
11	RF.GAIN 48	Управление уровнем подавления RF	Уровни 3, 6, 9~48 Предустановлено: 48
12	ROG.BP OFF	Установки звука вызова	OFF, 1-5 OFF: звуковая функция выключена. Предустановлено: OFF
13	COLOR RE	Установка подсветки кнопок	RE: Красный GR: Зелёный BL: Синий CY: Голубой YE: Жёлтый PU: Пурпурный WH: Белый Предустановлен: RE
14	BRIGHT 06	Яркость подсветки	Уровни 1~6 Предустановлен: 6
15	TOT.SET 03	Таймер отключения	OFF, 1~10Min Предустановлено: 2
16	RL.-SK OFF	Установки функции -5KHz	OFF: Выключено ON: Включено Предустановлено: OFF

### ✖ Настройка Имени Группы

1. Выберите группу для изменения.
2. Удерживайте кнопку **[F]** для входа в список меню.
3. Нажмите на тангенте **[UP]** / **[DN]** или кнопки **[RFG]** / **[SC]** выберите функцию №17, на дисплее появится **ГРУППА ИМЯ** , , установленное текущее имя группы.
4. Нажмите кнопку **[F]** первая цифра замигает на дисплее.
5. Нажатием на тангенте **[UP]** / **[DN]** или кнопку **[RFG]** / **[SC]** выберите первый символ.
6. Короткое нажатие **[F]** подтвердит выбранный символ. Второй символ замигает на дисплее.
7. Нажатием на тангенте **[UP]** / **[DN]** или кнопку **[RFG]** / **[SC]** выберите второй символ.
8. Короткое нажатие **[F]** подтвердит выбранный символ и выйдет из установки.
9. Удерживайте кнопку **[F]** или подождите 20 сек. для сохранения и выхода в основное меню.

## ✘ Настройка аварийного канала

1. Удерживайте кнопку **[F]** для входа в список меню.
2. Нажмите на тангенте **[UP]** / **[DN]** или кнопки **[RFG]** / **[SC]** выберите функцию №18 или №19, на дисплее появится *EMG.1* и *c.09* или *EMG.2* и *c.19*.
3. Нажмите кнопку **[F]**, номер "1" или номер "2" замигает на дисплее.
4. Нажмите на тангенте **[UP]** / **[DN]** или кнопки **[RFG]** / **[SC]**, выберите аварийный канал.  
*OFF*: отключит действующий аварийный канал.
5. Нажмите кнопку **[F]**, имя канала замигает на дисплее.
6. Нажмите на тангенте **[UP]** / **[DN]** или кнопки **[RFG]** / **[SC]**, выберите частоту канала.
7. Нажмите кнопку **[F]** для проверки диапазона частот, и канал замигает на дисплее.
8. Нажмите на тангенте **[UP]** / **[DN]** или кнопки **[RFG]** / **[SC]** и выберите канал.
9. Нажмите кнопку **[F]** подтвердите канал, и режим замигает на дисплее.
10. Нажмите на тангенте **[UP]** / **[DN]** или кнопки **[RFG]** / **[SC]** для выбора режима AM или FM.
11. Нажмите кнопку **[F]** для подтверждения режима и выхода из настроек.
12. Удерживайте кнопку **[F]** или подождите 20 сек. для подтверждения настроек и выхода в основное меню.

## ✘ Восстановить заводскую настройку

1. Удерживайте кнопку **[F]** для входа в список меню.
2. Нажмите на тангенте **[UP]** / **[DN]** или кнопки **[RFG]** / **[SC]** выберите функцию №20 в меню, на дисплее отобразится *RESET*
3. Нажмите кнопку **[F]** для выбора меню, *RESET*
4. Удерживайте кнопку **[F]** до тех пор пока на дисплее не останется только *RESET*
5. Отпустите кнопку **[F]** рация автоматически перезагрузится.

## УСТАНОВКА АНТЕННЫ

Для СИ-БИ радиостанций, чем больше антенна, тем лучше её результаты. Ваш дилер поможет вам с выбором антенны.

**Мобильная антенна** должна быть закреплена на металлической поверхности (параллельно к плоскости земли) транспортного средства, вдали от лобового стекла. Если на транспортном средстве установлена радиотелефонная антенна, антенна СИ-БИ должна быть выше её.

**Существует два типа антенн:** предварительно регулируемая антенна, которая должна использоваться на большой плоскости заземления (например, крыша автомобиля или крышка багажника) и регулируемая антенна, которая обеспечивает гораздо больший диапазон частот и может использоваться на меньшем расстоянии от земли.

Для антенны, которая должна быть зафиксирована путём сверления, понадобится хороший контакт между антенной и плоскостью заземления. Чтобы достичь этого, необходимо слегка зашкурить поверхность, на которой должны быть установлены винт и зажимная звёздочка.

Будьте осторожны, чтобы не пережать коаксиальный кабель (так как это может привести к поломке и/или короткому замыканию).

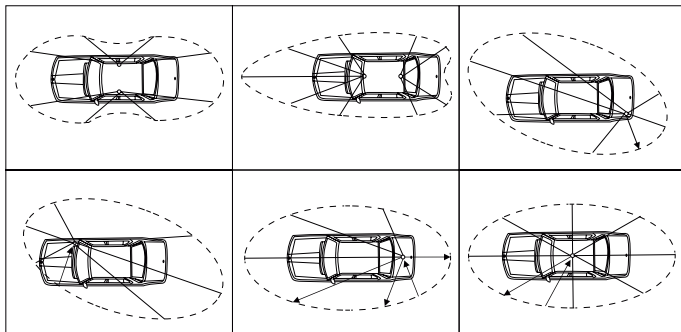

Вид апертуры антенны



## ПОДСОЕДИНЕНИЕ ПИТАНИЯ

Радиостанция оснащена защитой от инверсии полярностей. Однако перед включением рекомендуется проверить все соединения.

А) Найдите положительные и отрицательные клеммы аккумулятора ( + красный/ - чёрный). Если необходимо удлинить кабель, используйте кабель такого же типа.

Б) Необходимо подключить радиостанцию к постоянным ( + ) и ( - ). Мы рекомендуем подключать кабель питания непосредственно к аккумулятору. Так как подключение кабеля радиостанции к проводке автомобильного радиоприёмника или других частей электрической цепи может в некоторых случаях увеличить помехи.

В) Подключите красный провод ( + ) к положительной клемме аккумулятора, а чёрный ( - ) к отрицательной клемме аккумулятора.

Г) Подключите кабель питания к радиостанции.

**Предупреждение:** никогда не заменяйте оригинальный предохранитель (5А) на другой.

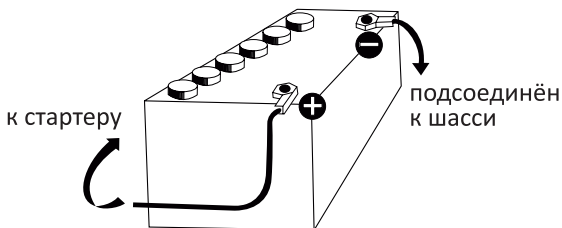

## ■ Технические характеристики

ОСНОВНЫЕ		
Режимы модуляции	AM/FM	
Диапазон частот	26,965-27,855 Mhz	
Точность установки частоты	±5.0 ppm	
Напряжение питания	12/24V	
Размеры	124x101x36 mm	
Вес	428g	
Рабочие температуры	-20°C to +50°C	
Потребление тока	Передача	3A MAX
	Приём	0.3A
	Громкость	0.7A MAX
Коннектор антенны	UHF, SO-239	

ПЕРЕДАТЧИК	
Выходная мощность	8 Вт
Внеполосные излучения	ниже 4 nW
Частотная характеристика звука	300-3000 Hz
Искажение сигнала	ниже 5%
Выходное сопротивление	50 Ω

ПРИЁМНИК	
Чувствительность	Меньше 1uV для 10dB(S+N)/N
Избирательность по зеркальному каналу	70 dB
Избирательность по соседнему каналу	60 dB
Промежуточные частоты	первый 10.695 MHz
	второй 455 KHz
Автоматический контроль усиления(AGC)	Менее 10 dB
	от 10 до 50000 uV
Шумоподавление	от 1 мкВ до 1 мВ
Мощность аудиовыхода	От 1W at 8W менее 10% искажений
Частотная характеристика звука	300-3000 Hz

КАНАЛ	A	B	C	D	E	F	G	H	I	J	K	L
CH-01	25,615	26,065	26,515	26,965	27,415	27,865	28,315	28,765	29,215	29,665	25,165	24,715
CH-02	25,625	26,075	26,525	26,975	27,425	27,875	28,325	28,775	29,225	29,675	25,175	24,725
CH-03	25,635	26,085	26,535	26,985	27,435	27,885	28,335	28,785	29,235	29,685	25,185	24,735
CH-04	25,655	26,105	26,555	27,005	27,455	27,905	28,355	28,805	29,255	29,705	25,205	24,755
CH-05	25,665	26,115	26,565	27,015	27,465	27,915	28,365	28,815	29,265	29,715	25,215	24,765
CH-06	25,675	26,125	26,575	27,025	27,475	27,925	28,375	28,825	29,275	29,725	25,225	24,775
CH-07	25,685	26,135	26,585	27,035	27,485	27,935	28,385	28,835	29,285	29,735	25,235	24,785
CH-08	25,705	26,155	26,605	27,055	27,505	27,955	28,405	28,855	29,305	29,755	25,255	24,805
CH-09	25,715	26,165	26,615	27,065	27,515	27,965	28,415	28,865	29,315	29,765	25,265	24,815
CH-10	25,725	26,175	26,625	27,075	27,525	27,975	28,425	28,875	29,325	29,775	25,275	24,825
CH-11	25,735	26,185	26,635	27,085	27,535	27,985	28,435	28,885	29,335	29,785	25,285	24,835
CH-12	25,755	26,205	26,655	27,105	27,555	28,005	28,455	28,905	29,355	29,805	25,305	24,855
CH-13	25,765	26,215	26,665	27,115	27,565	28,015	28,465	28,915	29,365	29,815	25,315	24,865
CH-14	25,775	26,225	26,675	27,125	27,575	28,025	28,475	28,925	29,375	29,825	25,325	24,875
CH-15	25,785	26,235	26,685	27,135	27,585	28,035	28,485	28,935	29,385	29,835	25,335	24,885
CH-16	25,805	26,255	26,705	27,155	27,605	28,055	28,505	28,955	29,405	29,855	25,355	24,905
CH-17	25,815	26,265	26,715	27,165	27,615	28,065	28,515	28,965	29,415	29,865	25,365	24,915
CH-18	25,825	26,275	26,725	27,175	27,625	28,075	28,525	28,975	29,425	29,875	25,375	24,925
CH-19	25,835	26,285	26,735	27,185	27,635	28,085	28,535	28,985	29,435	29,885	25,385	24,935
CH-20	25,855	26,305	26,755	27,205	27,655	28,105	28,555	29,005	29,455	29,905	25,405	24,955
CH-21	25,865	26,315	26,765	27,215	27,665	28,115	28,565	29,015	29,465	29,915	25,415	24,965
CH-22	25,875	26,325	26,775	27,225	27,675	28,125	28,575	29,025	29,475	29,925	25,425	24,975
CH-23	25,905	26,355	26,805	27,255	27,705	28,155	28,605	29,055	29,505	29,955	25,455	25,005
CH-24	25,885	26,335	26,785	27,235	27,685	28,135	28,585	29,035	29,485	29,935	25,435	24,985
CH-25	25,895	26,345	26,795	27,245	27,695	28,145	28,595	29,045	29,495	29,945	25,445	24,995
CH-26	25,915	26,365	26,815	27,265	27,715	28,165	28,615	29,065	29,515	29,965	25,465	25,015
CH-27	25,925	26,375	26,825	27,275	27,725	28,175	28,625	29,075	29,525	29,975	25,475	25,025
CH-28	25,935	26,385	26,835	27,285	27,735	28,185	28,635	29,085	29,535	29,985	25,485	25,035
CH-29	25,945	26,395	26,845	27,295	27,745	28,195	28,645	29,095	29,545	29,995	25,495	25,045
CH-30	25,955	26,405	26,855	27,305	27,755	28,205	28,655	29,105	29,555	30,005	25,505	25,055
CH-31	25,965	26,415	26,865	27,315	27,765	28,215	28,665	29,115	29,565	30,015	25,515	25,065
CH-32	25,975	26,425	26,875	27,325	27,775	28,225	28,675	29,125	29,575	30,025	25,525	25,075
CH-33	25,985	26,435	26,885	27,335	27,785	28,235	28,685	29,135	29,585	30,035	25,535	25,085
CH-34	25,995	26,445	26,895	27,345	27,795	28,245	28,695	29,145	29,595	30,045	25,545	25,095
CH-35	26,005	26,455	26,905	27,355	27,805	28,255	28,705	29,155	29,605	30,055	25,555	25,105
CH-36	26,015	26,465	26,915	27,365	27,815	28,265	28,715	29,165	29,615	30,065	25,565	25,115
CH-37	26,025	26,475	26,925	27,375	27,825	28,275	28,725	29,175	29,625	30,075	25,575	25,125
CH-38	26,035	26,485	26,935	27,385	27,835	28,285	28,735	29,185	29,635	30,085	25,585	25,135
CH-39	26,045	26,495	26,945	27,395	27,845	28,295	28,745	29,195	29,645	30,095	25,595	25,145
CH-40	26,055	26,505	26,955	27,405	27,855	28,305	28,755	29,205	29,655	30,105	25,605	25,155

## Уважаемый покупатель!

Обратите внимание, что для удобства пользователей и улучшения работы устройства технические характеристики, дизайн и алгоритмы работы **Track 370•ERA** могут быть изменены производителем без предварительного уведомления! Все иллюстрации, приведённые в данной инструкции, являются схематическими изображениями объектов и могут отличаться от их реального внешнего вида.

**TRACK®** приложила все усилия для достижения точности и полноты данного руководства, но не несёт никакой ответственности за любые возможные упущения и ошибки печати. Все вышеперечисленные технические характеристики могут быть изменены без предварительного уведомления.

## Гарантийный талон

Наименование изделия

**Track 370•ERA**

Серийный номер

Срок гарантии

6 месяцев

Дата продажи

Наименование торговой организации и её печать

М.П.

Подпись продавца

ФИО покупателя

Гарантийный талон заполнен полностью, серийный номер изделия соответствует указанному в талоне, претензий к внешнему виду и комплектации не имею.

Дата

Подпись

Studio