

ОФИЦИАЛЬНЫЙ ДИЛЕР

QUANSHENG

при официальной поддержке канала https://t.me/uv_k5

UV-K5



5 Ватт



1600 мАч



VHF + UHF
136-174 / 400-470 МГц

DIAPAZON

Главная » Quansheng » **Руководство Quansheng UV-K5: руководство пользователя и программное обеспечение для программирования**

Двухсторонняя радиостанция Quansheng UV-K5 — это надежное устройство связи, которое предлагает ряд функций для удовлетворения потребностей пользователей. Чтобы получить максимальную отдачу от вашего радио, важно прочитать и понять руководство пользователя. В этом руководстве содержатся подробные инструкции по использованию радиостанции, включая программное обеспечение для программирования и заявления о соответствии требованиям FCC. Радиостанция разработана для работы в соответствии с правилами и положениями Федеральной комиссии по связи, и любые изменения или модификации, не одобренные ответственной стороной, могут привести к аннулированию права пользователя на эксплуатацию оборудования. Руководство также содержит важные меры предосторожности, которые необходимо принять перед использованием радиостанции, например, использовать только стандартные аккумуляторы и зарядные устройства, а также не подвергать радиостанцию воздействию сильной пыли или влаги. Двухсторонняя радиостанция Quansheng UV-K5 оснащена 200 каналами, междиапазонной внутренней связью, аварийным оповещением, FM-радио и многим другим. На ЖК-дисплее отображаются различные символы, указывающие уровень сигнала, выходную мощность передачи и другую важную информацию. Руководство также включает список прилагаемых аксессуаров, таких как портативное радио, антенна, литий-ионный аккумулятор, зарядное устройство, зажим для ремня и руководство пользователя. Следуя инструкциям в этом руководстве, пользователи могут убедиться, что они получают максимальную отдачу от своей двусторонней радиостанции Quansheng UV-K5.

<https://youtu.be/5q1R-qydDXM>



УФ-К5 двухсторонняя радиосвязь Руководство пользователя

Прием экстренного метеорологического канала/Быстрое копирование одного канала/VOX/
Многодиапазонная передача и прием 50~600 МГц/Удаленное уничтожение/Восстановление/TPYE-C
и зарядка на базе зарядного устройства/200 каналов

Содержание скрывать

- 1 FCC FRS/GMRS/любитель ПРЕДУПРЕЖДЕНИЕ
- 2 МЕРЫ ПРЕДОСТОРОЖНОСТИ ПЕРЕД ИСПОЛЬЗОВАНИЕМ
- 3 Главная особенность
- 4 Входящие в комплект аксессуары
- 5 Радиосхема
- 6 ЖК дисплей
- 7 Общая операция Введение
- 8 Характеристики
- 9 Часто задаваемые вопросы
- 10 Документы / Ресурсы
- 11 Похожие сообщения

FCC FRS/GMRS/любитель ПРЕДУПРЕЖДЕНИЕ

■ Заявления о соответствии требованиям FCC:

Это устройство соответствует части 15 правил FCC.

Эксплуатация возможна при соблюдении следующих двух условий:

- (1) Это устройство не должно вызывать вредных помех, и
- (2) это устройство должно принимать любые помехи, включая помехи, которые могут вызвать сбои в работе.

Изменения или модификации, прямо не одобренные стороной, ответственной за соответствие, могут лишить пользователя права на эксплуатацию оборудования.

Примечание: Это оборудование было протестировано и признано соответствующим ограничениям для цифровых устройств класса В в соответствии с частью 15 правил FCC.

Эти ограничения разработаны для обеспечения разумной защиты от вредных помех при установке в жилых помещениях. Это оборудование генерирует, использует и может излучать радиочастотную энергию и, если оно установлено и используется не в соответствии с инструкциями, может создавать вредные помехи для радиосвязи. Однако нет гарантии, что помехи не возникнут при конкретной установке.

Если это оборудование действительно создает недопустимые помехи для приема радио или телевидения, что можно определить путем включения и выключения оборудования, пользователю рекомендуется попытаться устранить помехи одним или несколькими из следующих способов:

- Изменить ориентацию или местоположение приемной антенны.

- Увеличьте расстояние между оборудованием и приемником.
- Подключить оборудование к розетке в цепи, отличной от той, к которой подключен приемник.
- Обратитесь за помощью к дилеру или опытному радио / телевизионному технику.

Это устройство соответствует ограничениям по радиационному излучению FCC, установленным для неконтролируемой среды. Не используйте это устройство, если на антенне видны явные повреждения.

Держите этот передатчик на расстоянии примерно 25 мм от лица и говорите нормально, направив антенну вверх и в сторону. Используйте прилагаемый зажим для ремня для ношения на теле, так как другие аксессуары могут не соответствовать ограничениям.

ПРЕДУПРЕЖДЕНИЕ: МОДИФИКАЦИЯ ДАННОГО УСТРОЙСТВА ДЛЯ ПРИЕМА СИГНАЛОВ СОТОВОЙ РАДИОТЕЛЕФОННОЙ СЛУЖБЫ ЗАПРЕЩЕНА ПРАВИЛАМИ FCC И ФЕДЕРАЛЬНЫМ ЗАКОНОМ.

■ Информация о лицензировании

Использование нашего радио в США регулируется правилами и нормами FCC. Изменения или модификации, явно не одобренные нашей компанией, могут привести к аннулированию прав пользователя, предоставленных Федеральной комиссией по связи США (FCC) на использование этого радио, и их не следует вносить. В соответствии с требованиями Федеральной комиссии по связи (FCC) регулировка передатчика должна выполняться только лицом или под наблюдением лица, имеющего техническую квалификацию для выполнения технического обслуживания и ремонта передатчиков в частных наземных подвижных и фиксированных службах, что подтверждено организацией, представляющей пользователя этих служб. Замена любого компонента передатчика (кристалла, полупроводника и т. д.), не разрешенного FCC для данного радиооборудования, может привести к нарушению правил FCC.

Примечание: Использование этого радио за пределами страны, в которой оно предназначалось для распространения, регулируется государственными постановлениями и может быть запрещено.

важно: Любые изменения или модификации, явно не одобренные стороной, ответственной за соблюдение нормативных требований, могут лишить пользователя права использовать это устройство.

Ваша радиостанция настроена на передачу регулируемого сигнала на заданной частоте. Закон запрещает изменять или корректировать настройки внутри радиоприемника с целью превышения этих ограничений. Любые настройки вашего радио должны выполняться квалифицированным техническим персоналом.

ПРЕДУПРЕЖДЕНИЕ ЕС:

Используйте двустороннюю радиосвязь в среде с температурой от 0 до 40 °C, в противном случае это может повредить вашу двустороннюю радиосвязь. Он может работать на высоте до 2000 м.

Настоящим мы заявляем, что тип радиооборудования двусторонней радиосвязи соответствует Директиве 2014/53/ЕС. Для этого устройства SAR головы и тела выполнялись с устройством, сконфигурированным в соответствии с EN62209-2:2010, SAR лицом вверх выполнялось с устройством на расстоянии 25 мм от фантома, а SAR тела выполнялось с устройством на расстоянии 0 мм. от фантома. SAR тела также выполнялся с прикрепленными гарнитурой и зажимом для ремня и без них.

МЕРЫ ПРЕДОСТОРОЖНОСТИ ПЕРЕД ИСПОЛЬЗОВАНИЕМ

Это радио сочетает в себе превосходный дизайн и новейшие передовые технологии.

Следующие советы помогут вам выполнить свои обязательства в гарантийном пункте. И это дает вам важную информацию о том, как безопасно управлять этим портативным радио.

- Пожалуйста, кладите радиоприемник и аксессуары в недоступные для детей места.
- Техническое обслуживание может выполняться только профессиональными техниками.
- Пожалуйста, используйте стандартный аккумулятор и зарядное устройство, чтобы не повредить радиостанцию.
- Пожалуйста, используйте стандартную антенну, чтобы не сокращать расстояние связи.
- Не подвергайте радиостанцию длительному воздействию солнечных лучей и не кладите ее вблизи источников тепла.
- Не помещайте его в сильно запыленную или влажную среду.
- Не очищайте радиостанцию агрессивными химическими веществами, чистящими средствами или сильнодействующими моющими средствами.
- Не передавайте, если антенна не установлена.
- Если вы обнаружите неприятный запах или смог, немедленно выключите радио.
И снимите батарею с радио, затем свяжитесь с агентом.

Примечания к зарядке:

- Аккумуляторы не заряжены при поставке. Зарядка их перед использованием.
- Первоначальная зарядка аккумуляторной батареи после покупки или длительного хранения (более 2 месяцев) не приведет к максимальной емкости аккумуляторной батареи или ее

нормальному заряду, что можно сделать только после повторной зарядки и разрядки два или три раза.

- Перед зарядкой выключите радио. Не используйте радио во время зарядки. Или это повлияет на нормальную зарядку аккумуляторной батареи и вызовет опасные аварии.
- После полной зарядки аккумуляторной батареи извлеките ее из зарядного устройства. Не заряжайте его снова, пока батарея полностью не разрядится. Или это уничтожит эффект памяти батареи.
- Несмотря на использование правильных способов зарядки, аккумулятор не набирает емкость или не использует время, это означает, что срок службы аккумулятора подходит к концу, пожалуйста, замените новый аккумулятор.
- Пожалуйста, используйте оригинальный заводской аккумулятор и зарядное устройство. Они доступны у вашего местного агента.
- Если у вас есть вопросы о неоригинальном заводском аккумуляторе и аксессуарах, пожалуйста, не используйте их. Или это приведет к опасным авариям.

Примечание:

1. Используйте для зарядки оригинальное заводское зарядное устройство, а зарядный порт Type-C на корпусе используется только для аварийной зарядки.

2. В целях защиты окружающей среды утилизируйте аккумулятор.
3. Не извлекайте аккумулятор при использовании зарядки Type-C.
4. Ни в коем случае не пытайтесь снять корпус с аккумуляторной батареи.

Главная особенность

<ul style="list-style-type: none"> ○ 200 каналов ○ Междиапазонная связь ○ Тон вызова 1750 Гц ○ Программа на месте ○ Аварийное оповещение ○ FM-радио ○ Скремблер на 10 групп ○ Мультиязычное сканирование ○ STCSS/DCS ○ Дистанционное убийство/оживление ○ Блокировка клавиатуры ○ Подсветка ○ Программируется на ПК ○ Блокировка занятого канала ○ ГОЛОС ○ Работа с двумя часами ○ Таймер тайм-аута ○ Сброс 	<ul style="list-style-type: none"> ○ Большой ЖК-дисплей ○ Голосовая подсказка ○ Напоминание о переключении ○ Многоэкранное отображение номера канала/частоты канала/названия канала ○ Н (высокий), М (средний), L (низкий) Выбор выходной мощности ○ Многодиапазонная передача и прием 50–600 МГц ○ Настройка кода приема/передачи отдельно ○ Аккумулятор большой емкости, длительное время работы в режиме ожидания ○ Быстрое копирование одного канала (ДЕЙСТВУЕТ КАК ЧАСТОМОЕР (ДЛЯ ДВУХ ТОРОННЕЙ РАДИОСТАНЦИИ И НЕКОТОРЫХ ДРУГИХ УСТРОЙСТВ)) ○ 10 каналов экстренной погоды ○ Защита паролем при включении ○ Прием авиационных диапазонов AM/FM ○ Функция обратной частоты ○ Зарядка Type-C и зарядного устройства 	<ul style="list-style-type: none"> ○ Широкая/узкая полоса пропускания ○ Направление смещения частоты Set1 ○ Репликация беспроводной радиосвязи ○ Регулируемый уровень шумоподавления ○ Функция подтверждения переадресации повторителя ○ Сдвиг режима частоты и канала ○ Настройка частоты смещения ○ Сканирование каналов и добавление ○ Вызов DTMF ○ AOH DTMF ○ DTMF Select Call (одиночный вызов, групповой вызов, общий вызов) ○ Выбор времени автоматического отключения подсветки ○ Автоматический поиск сигналов ○ Многоступенчатая частота ○ Один ключевой канал вызова
---	--	--

Входящие в комплект аксессуары

Аккуратно распакуйте портативную радиостанцию. Перед тем, как выбросить упаковочные материалы, рекомендуется проверить следующие пункты.

Стандартные принадлежности

Товары	Кол-во
Портативный радиоприемник	1
Антенна	1
Литий-ионная аккумуляторная батарея	1
Зарядное устройство	1
Зажим для ремня	1
Руководство пользователя	1

Фото аксессуаров

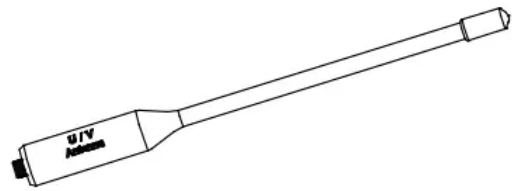

Antenna

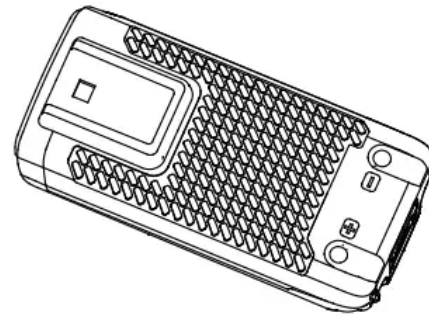

Li-ion Battery

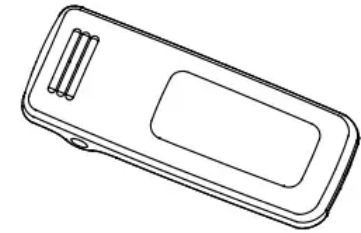

Belt Clip



Battery Charger



User's Manual

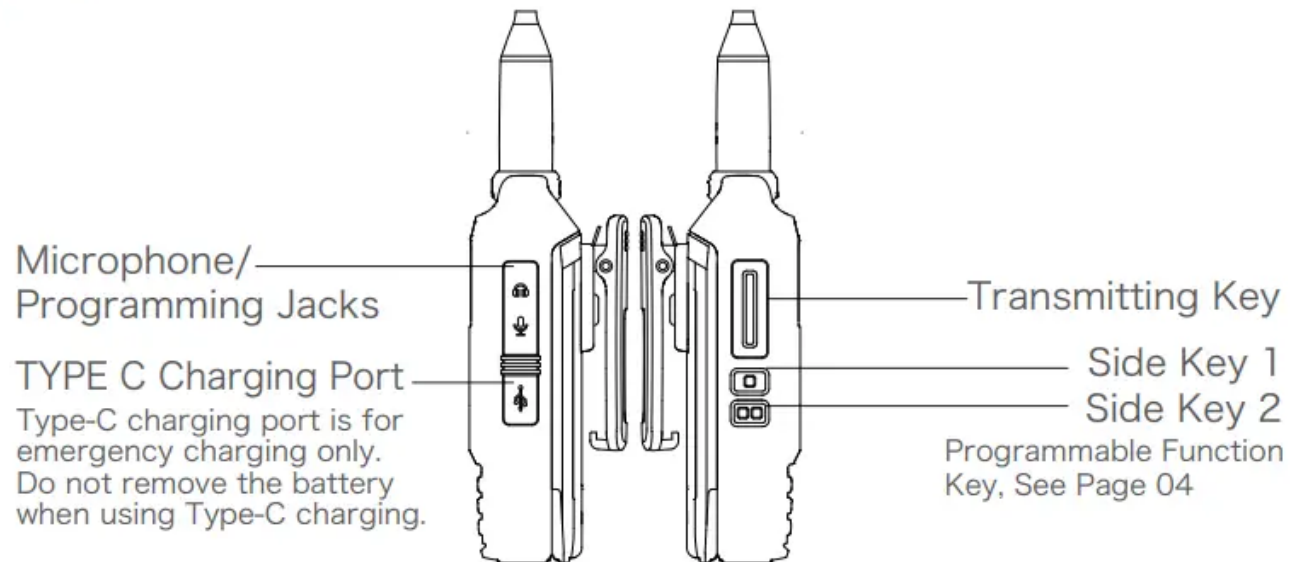
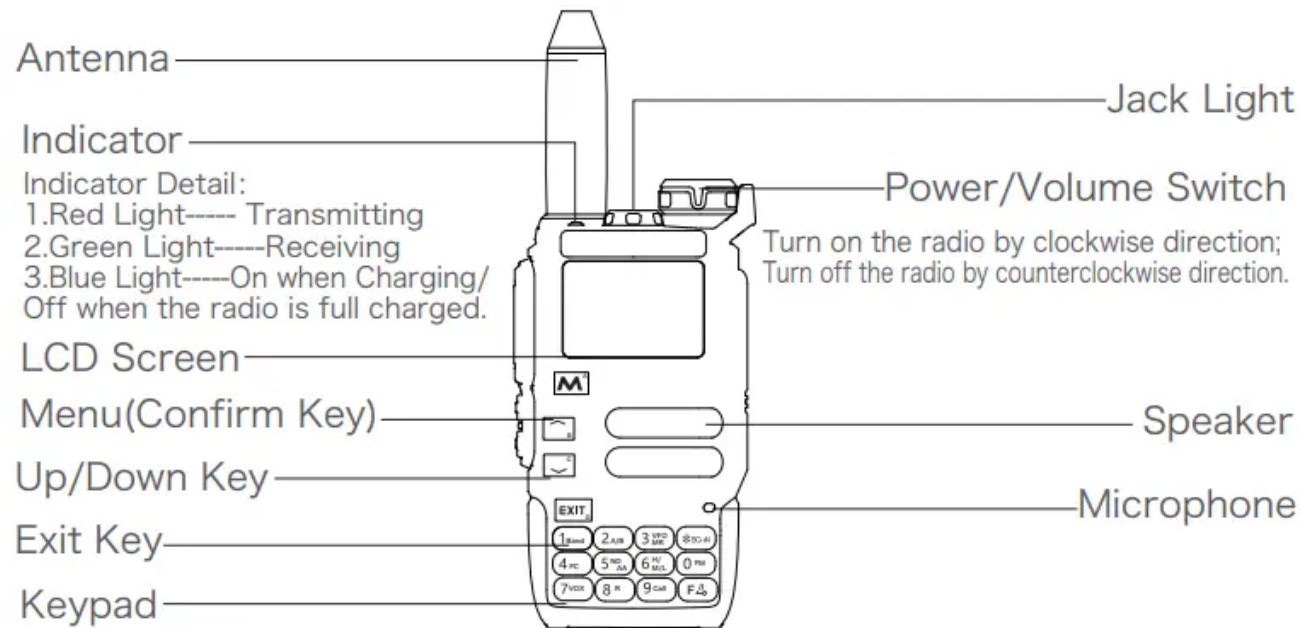

Радиосхема





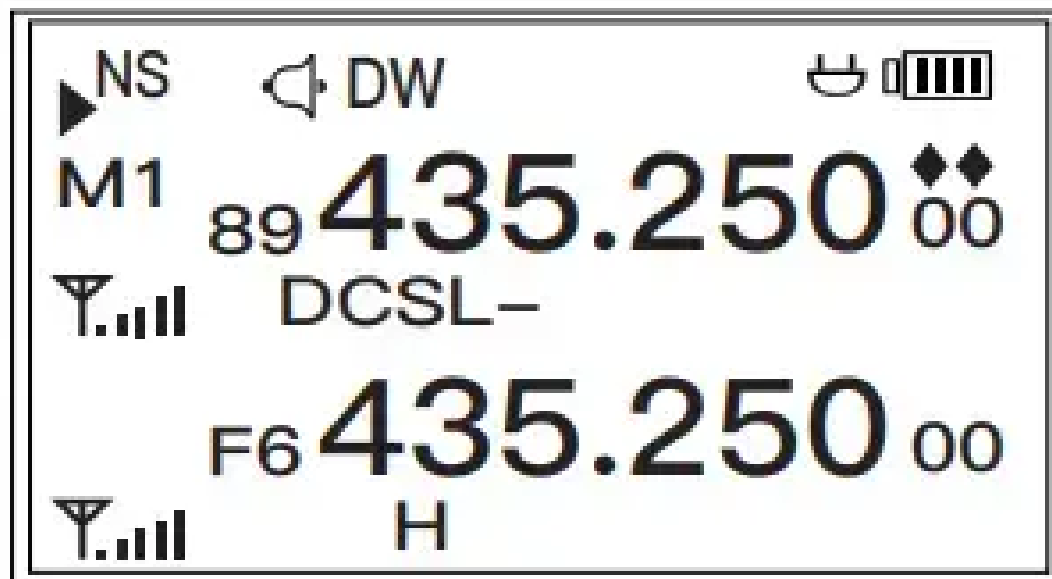

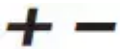

ЖК дисплей

Вы можете проверить различные обозначенные символы на ЖК-дисплее. Следующая таблица поможет вам понять их.



	Сила сигнала. Чем меньше количество сеток, тем слабее сигнал.
HML	Передающий индикатор выходной мощности. Текущая выходная мощность передачи является высокой (H), средней (M) или низкой (L).
CT DCS	CT появится, если текущий код является кодом CTCSS. DCS появится, если текущий код является кодом DCS.
	Голосовая подсказка включена.
N	Радио работает в узкополосном режиме.
VOX	Функция VOX. Когда звуковое давление достигает заданного значения, включается передача. Эту функцию можно настроить через меню.

	<p>+ Это означает, что частота передачи равна частоте приема плюс девиация частоты – Это означает, что частота передачи равна частоте приема минус девиация частоты.</p>
DTMF	Декодирование сигнала DTMF включено.
DW	Включены двойные часы частоты. Может ли двойной просмотр двух частотных диапазонов отображаться на дисплее
	Блокировка клавиатуры.
	Отображение текущего заряда батареи. Когда батарея почти разряжена, это означает, что батарею необходимо зарядить, и радио будет регулярно отправлять предупреждение о низком заряде.
	Показывает основной канал. При нажатии РТТ для инициации вызова на дополнительном канале все операции будут выполняться на основном канале.
SCR	Шифрование голоса на этом канале включено.
R	Обратный режим. Прием и передача частоты реверса
	Сканирование. Участие в списке сканирования 1. Участие в списке сканирования 2.
WX	Кросс-диапазонный прием/передача.
RX	Прием.
TX	Передача.
	Маркировка зарядки Type-C
AM	метка приема AM

NS	автоматическое сканирование каналов NOAA
----	--

Основные

Клавиша РТТ (ключ передачи)

- Передача/получение ключа переключения. Нажмите «РТТ» для передачи и говорите в микрофон. Отпустите «РТТ» для приема.

Программируемая функциональная клавиша и ее функция

- Начальная функция

Боковая клавиша 1: нажмите ее на короткое время, чтобы включить функцию монитора. Нажмите и удерживайте ее, чтобы включить частоту 1750 Гц.

Боковая клавиша 2: нажмите ее на короткое время, чтобы включить подсветку разъема. Нажмите и удерживайте, чтобы включить аварийную сигнализацию.

Функция боковой клавиши, которая может быть установлена программным обеспечением:

Аварийный режим вкл./выкл.	Нажмите ее, чтобы включить аварийную сигнализацию. Он подаст сигнал тревоги в качестве настройки программного обеспечения.
Выбор высокой/низкой выход	Разрешить пользователю переключаться между высокой/низкой выходной мощностью.

ной мощности	
Monitor	Разрешить пользователю включать/выключать функцию монитора. Радиостанция будет игнорировать все принимаемые сигналы CTCSS/DCS и контролировать фактический канал. Вы можете прослушивать шум монитора, чтобы отрегулировать громкость.
FM-радио	Включить/выключить режим FM-радио.
Вкл. / Выкл. Сканирование	Разрешить пользователю включать/выключать функцию сканирования.
VOX Вкл. / Выкл.	Разрешить пользователю включать/выключать функцию VOX.
Передача 1750	Включите непрерывную передачу 1750.
Джек свет	Включить / выключить свет Джека

Клавиша клавиатуры

- **Меню/Кнопка подтверждения: MENU**

А. На главной странице коротко нажмите, чтобы войти в меню, выберите меню элемент и нажмите кнопку MENU, чтобы подтвердить параметр.

В. Нажмите и удерживайте эту клавишу, чтобы войти в последний элемент настройки.

С. Под функцией DTMF это означает кодовое слово.

- **Выход/Очистить ключ: EXIT**

А. В режиме редактирования коротко нажмите, чтобы выйти и перейти в верхнее меню; нажмите и удерживайте, чтобы выйти и перейти на главную страницу.

В. В состоянии ввода нажмите ее, чтобы удалить информацию о вводе.

С. Под функцией DTMF это означает кодовое слово D.

• **Клавиша вверх** ▲

А. Двигайтесь вверх

В. Под функцией DTMF это означает кодовое слово В.

• **Клавиша "Вниз":** ▼

А. Двигайтесь вниз

В. Под функцией DTMF это означает кодовое слово С.

• ***Клавиша**

А. Короткое нажатие * для входа в режим ручного набора номера и страницы вызова

В. Под функцией DTMF это означает * кодовое слово.

С. Нажмите и удерживайте * клавишу, чтобы начать сканирование частоты или канала.

• **Клавиша F**

А. он может работать с 0-9 и * для быстрого переключения функций.

В. Нажмите и удерживайте эту клавишу, чтобы заблокировать или разблокировать клавиатуру.

С. В DTMF он представляет кодовое слово #.

Быстрый ключ	Функция	Функция Описание
--------------	---------	------------------

F + 1	ГРУППА	(F1-F7) Переключатель частоты
F + 2	A / B	Переключатель основного канала
F + 3	VFO/MR	Переключение между режимами VFO и MR
F + 4	Частотомер	Начать быстрое копирование одного канала
F + 5	Оповещение о погоде NOAA	Запустить или выйти из канала NOAA
F + 6	H / M / L	Выходная мощность переключателя
F + 7	VOX	Переключиться на VOX
F + 8	R	Переключиться на реверсивную функцию
F + 9	ВЫЗОВ	Переключитесь на экстренный вызов одной кнопкой
F + *	SER	Запустить функцию поиска CTCSS/DCS
F + 0	FM	Запустить или выйти из FM

Информация о меню

Нажмите клавишу меню, чтобы войти в меню выбора; Нажмите кнопку вверх/вниз, чтобы выбрать номер меню, и нажмите кнопку MENU, чтобы подтвердить выбор; Нажмите клавишу EXIT, чтобы вернуться в верхнее меню. Нажмите и удерживайте клавишу EXIT, чтобы вернуться на главную страницу.

Наименование	Нет.	Функция Описание	Диапазон значений
SQL	1	Уровень шумоподавления ₁₇	0-9

STEP	2	шаг частоты (2.5K/5K/6.25K/10K/12.5K/25K)	0-5
TXP	3	Выходная мощность (НИЗКИЙ/СРЕДНИЙ/ВЫСОКИЙ)	0-2
R_DCS	4	Прием DCS (OFF, 1-104: DCS, 105-208: обратный DCS). Коротко нажмите F+*, чтобы запустить сканирование DCS.	0-208
R_CTCS	5	Получите CTCSS. (OFF, 1-50: CTCSS). Коротко нажмите F+*, чтобы запустить сканирование CTCSS.	0-50
T_DCS	6	Передача DCS (OFF, 1-104: DCS, 105-208: реверс DCS)	0-208
T_CTCS	7	Передача CTCSS (ВЫКЛ, 1-50: CTCSS)	0-50
SFT-D	8	Настройка отклонения частоты (OFF:частота TX =частота приема; ДОБАВИТЬ: частота передачи =частота RX + девиация частоты; SUB: частота передачи = девиация частоты RX)	0-2
OFFSET	9	Частота отклонения частоты (0-999.9999M)	
W / N	10	Полоса пропускания канала (0: ШИРОКИЙ, 1: УЗКИЙ)	0-1
SCR	11	Зашифрованная связь (ВЫКЛ, 1-10: от 1 до 10 типов частоты скрембл ирования.)	0-10
BCL	12	Блокировка занятого канала (ВЫКЛ., ВКЛ.)	0-1
MEM-CH	13	Сохранение канала (Выберите канал с помощью клавиш вверх/вниз и цифровой клавиши, нажмите клавишу МЕНЮ, чтобы сохранить кана л.)	

SAVE	14	экономия батареи (OFF/1:1/1:2/1:3/1:4) Соотношение между активным временем и временем сна.	0-4
VOX	15	Настройка VOX (OFF: отключить VOX, 1-10: от 1 до 10 класса.)	0-10

Наименование	Нет.	Функция Описание	Диапазон значений
ABR	16	Автоподсветка (OFF: выключить подсветку; 1-5: выключить подсветку через 1-5 секунд)	0-5
TDR	17	Включение/выключение двойного просмотра (ВЫКЛ.: Закреть, CHAN_A: канал TX по умолчанию — канал А, CHAN_B: канал TX по умолчанию — канал В.)	0-2
WX	18	Междиапазонный прием/передача (ВЫКЛ.: Закреть, CHAN_A: канал TX — это канал А, CHAN_B: канал TX — это канал В.)	0-2
BEEP	19	Звуковой сигнал (ВЫКЛ., ВКЛ.)	0-1
TOT	20	Таймер тайм-аута (1-10 мин)	1-10
VOICE	21	Голосовая подсказка (ВЫКЛ., CHI: китайский, ENG: английский)	0-2
SC-REV	22	Режим возобновления сканирования (ТО: возобновить сканирование после 5-секундной паузы; СО: возобновить сканирование после исчезновения сигнала; SE: после получения сигнала остановить сканирование.)	0-2
MDF	23	Режим отображения канала (FREQ: отображаемая частота, CH: отображаемый номер канала, NAME: отображаемое имя канала)	0-2

AUTOLK	24	Автоматическая блокировка клавиатуры (ВЫКЛ., ВКЛ.)	0-1
S-ADD1	25	Участвовать ли в сканировании списка 1 (ВЫКЛ: не участвует, ВКЛ: участие)	0-1
S-ADD2	26	Участвовать ли в сканировании списка 2 (ВЫКЛ: не участвует, ВКЛ: участие)	0-1
STE	27	Устранение хвостового тона (ВЫКЛ., ВКЛ.)	0-1
RP-STE	28	Устранение хвостового тона ретранслятора (ВЫКЛ., ВКЛ.)	0-1
MIC	29	Чувствительность микрофона (0-4: уровень 0-4)	0-4
1-CALL	30	One Key Call Channel (выберите канал с помощью клавиш вверх/вниз и цифровых клавиш)	
S-LIST	31	Выбор списка сканирования каналов (СПИСОК 1: список сканирования 1; СПИСОК 2: список сканирования 2)	1-2

Наименование	Нет.	Функция Описание	Диапазон значений
SLIST1	32	Список сканирования каналов 1 Конфигурация	
SLIST2	33	Список сканирования каналов 2 Конфигурация	
AL-MOD	34	Режим тревоги (SITE: локальная тревога; TONE: удаленная + локальная тревога)	0-1
ANI-ID	35	ANI-ID, идентификатор радиосвязи DTMF	
UPCODE	36	DTMF КОД ВВЕРХ	
DWCODE	37	ДАТЧИК DTMF	

D-ST	38	Переключатель бокового тона DTMF (ВЫКЛ., ВКЛ.)	0-1
D-RSP	39	Ответ декодирования DTMF (NULL: Закрыть, Звонок: Локальный звонок, REPLY: ответный ответ, оба: локальный звонок + ответный ответ)	0-3
D-HOLD	40	Время автоматического сброса DTMF (5-60 с)	5-60
D-PRE	41	Время предварительной загрузки DTMF (30-990 мс)	3-99
PTT-ID	42	Режим DTMF PTT-ID TX (ВЫКЛ.: закрыть, ВОТ: нажать PTT для отправки UP CODE, ЕОТ: отпустить PTT для отправки DOWN CODE, ВОТН: нажать или отпустить PTT для отправки.)	0-3
D-DCD	43	Сигнал разрешения декодирования DTMF (ВЫКЛ., ВКЛ.)	0-1
D-LIST	44	Список контактов DTMF (выберите контакт с помощью клавиши вверх/вниз и цифровой клавиши, нажмите клавишу МЕНЮ, чтобы выбрать контакт и позвонить напрямую.)	1-16
PONMSG	45	Индикация включения питания (FULL: полноэкранный режим, MSG: ответственная информация, VOL: Vol.tage. Он может изменить его с помощью программного обеспечения.)	0-2
ROGER	46	Напоминание об окончании разговора (OFF: без напоминания, ROGER: с напоминанием, MDC: Frog Sound Tail Tone)	0-2
VOL	47	Батарея Voltage	0-1
AM	48	Включение/выключение режима канала AM (используется только для 108–136 МГц)	0-1
NOAA_S	49	Включение/выключение автоматического сканирования каналов NOAA	
DEL_CH	50	Удаление канала (Выберите канал с помощью клавиш вверх/вниз и цифровой клавиши, нажмите клавишу MENU, чтобы удалить канал.)	

RESET	51	Сброс (VFO: сброс параметра рядом с параметром канала; ALL: сброс в сех параметров.)	0-1
-------	----	--	-----

Общая операция Введение

◆(6.1)Защита паролем при включении питания

- Поверните переключатель «Питание/Громкость» по часовой стрелке, чтобы включить это радио. Если в программе установлена защита паролем при включении, то на экране появится надпись «БЛОКИРОВКА». Пользователь должен сначала ввести пароль. Тогда радио можно было нормально использовать.

◆(6.2)Переключить основной канал

- Нажмите клавишу F+2, чтобы переключить основной канал. Сплошная стрелка указывала на основной канал.
- Нажмите PTT, чтобы начать передачу на основном канале.

◆(6.3)Dual Band Single – Watch/Dual – Watch Switch

◆(6.4)Переключатель режима частоты/канала

- Режим работы с двумя часами можно установить в меню. Метод: MENU →17→CHAN_A: Канал TX по умолчанию – канал А, или CHAN_B: Канал TX по умолчанию – канал В. На экране появится надпись «DW».
- На главной странице нажмите клавишу F+3, чтобы переключиться между режимом частоты и режимом канала.
- Частотный режим: в этом режиме пользователи могут вручную вводить частоту RX. Или вы можете нажать кнопку вверх/вниз, чтобы отрегулировать частоту пошагово. Параметр может быть изменен с помощью меню. В этом режиме пользователи не могли вводить частоту передачи. Вы можете установить частоту или направление смещения частоты, чтобы изменить частоту передачи.
- Режим канала: отображение фактического номера канала. В этом режиме пользователи могут вручную ввести номер канала. Или вы можете нажать клавишу «Вверх/Вниз» для переключения канала. Параметр может быть изменен с помощью меню.

◆(6.5)Междиапазонный прием/передача

Метод: MENU→18→WX , Нажмите MENU для входа в настройки

OFF: Основной канал TX Когда CHAN_A или В получает действительный вызов, канал автоматически становится основным каналом, пока вызов не завершится.

CHAN_A: независимо от того, какие каналы принимают действительные вызовы, каналом TX по умолчанию является канал А, отображающий символ «DW».

CHAN_B: независимо от того, какие каналы принимают действительные вызовы, каналом TX по

умолчанию является канал В, отображающий символ «DW».

◆(6.6)Сохранение канала

- В режиме MR можно сохранить канал. Вы можете скопировать текущий канал в новый канал.
- В режиме VFO вы должны установить параметры частоты RX, направления отклонения частоты, широкой/узкой полосы пропускания, RX/TX CTCSS/DCS, выходной мощности TX, участия в сканировании, кода DTMF, скремблера и т. д. Сначала нажмите MENU→13→CH-001, затем снова нажмите MENU, чтобы войти в режим сохранения канала. Выберите канал клавишей вверх/вниз. Или вы можете использовать цифровую клавишу для ввода номера канала. После этого вы снова нажмете клавишу MENU, на ЖК-дисплее появится надпись «SURE?». И вы можете нажать клавишу MENU, чтобы сохранить канал.
- Когда вы выбираете сохраненный канал, если он показывает CH-XXX, то канал сохраняется. Если показывает XXX, то канал пустой.

◆(6.7)Удалить канал

- Нажмите MENU→50→CH-XXX, затем снова нажмите MENU, чтобы войти в меню удаления канала. Выберите канал, который вы хотите удалить, с помощью клавиши вверх/вниз. Или вы можете использовать клавиатуру для ввода номера канала. После этого вы снова нажмете кнопку MENU,

на ЖК-дисплее появится надпись «SURE?». И вы можете нажать клавишу MENU, чтобы удалить канал.

◆(6.8) Прием/передача настроек CTCSS/DCS

Поток процесса:

MENU→4→R-DCS Нажмите MENU для входа и выберите код RX DCS, который вы хотите установить, из списка DCS с помощью клавиш вверх/вниз.

MENU→5→R-CTCS Нажмите MENU для входа и выберите код RX CTCSS, который вы хотите установить, из списка CTCSS с помощью клавиш вверх/вниз.

MENU→6→T-DCS Нажмите MENU для входа и выберите код TX DCS, который вы хотите установить, из списка DCS с помощью клавиш вверх/вниз.

MENU→7→T-CTCS Нажмите MENU для входа и выберите код TX CTCSS, который вы хотите установить, из списка CTCSS с помощью клавиш вверх/вниз.

- CTCSS/DCS используется для удаления нежелательных шумовых сигналов при приеме.

◆(6.9) Быстрое копирование одного канала(ДЕЙСТВУЕТ КАК ЧАСТОТА) МЕТР (ДЛЯ РАДИОСТАНЦИИ И НЕКОТОРЫХ ДРУГИХ УСТРОЙСТВ)

- Для быстрого копирования требуется сильный сигнал. И передатчик, и приемник должны установить антенну. И их расстояние не должно быть слишком большим.

- Нажмите F+4, приемник войдет в интерфейс частотомера. При получении сильного сигнала на ЖК-дисплее отображается несущая частота сигнала и канал передачи (CTCSS или DCS). Нажмите клавишу * для повторного измерения частоты.
- После того, как измерена эффективная частота, нажмите клавишу MENU, чтобы сохранить текущую измеренную частоту и передачу CTCSS/DCS на указанный канал.
- Во время измерения частоты нажмите EXIT или PTT, чтобы выйти из частотомера.

◆ (6.10) Автоматический поиск CTCSS/DCS

- Сначала установите правильную частоту приема, затем нажмите F+*, чтобы начать поиск каналов. Когда радиостанция получает действительный сигнал CTCSS/DCS, она отображает искомый сигнал TX CTCSS/DCS. Нажмите МЕНЮ, чтобы сохранить найденный сигнал CTCSS/DCS в текущем канале.
- Если на экране отображается SCAN CMP, это означает, что радиостанция нашла действительный сигнал CTCSS/DCS и остановила автоматический поиск;
- Если на экране отображается SCAN FAIL, это означает, что радиостанция не нашла действительный сигнал CTCSS/DCS и остановила автоматический поиск;

◆ (6.11) DTMF

◇ (6.11-1) Вызов DTMF

Инициатива:

- Ручной набор номера: Нажмите РТТ и цифровую клавишу на клавиатуре, чтобы позвонить.
- Автоматический вызов: нажмите *, введите 3 цифры, коротко нажмите РТТ, чтобы начать вызов DTMF. Он автоматически отправляет свой собственный идентификационный номер при передаче
- Один вызов: отправьте идентификатор другой стороны плюс наш собственный идентификационный код, например , 123*100. ID 100 call ID 123.
- Групповой вызов: используйте код группового вызова вместо одного или нескольких кодовых слов в идентификационном номере, вы можете вызвать группу связи. Код группового вызова задается программным обеспечением. Для примера , код группового вызова установлен как #, отправив 12 #, вы можете позвонить на 10 радиостанций с идентификационным номером 120 ~ 129, а отправив 1 ##, вы можете позвонить на 100 радиостанций с идентификационным номером 100 ~ 199.
- Все звонки: отправить ### групповой звонок ТД, можно всем всем пользователям.

Прием DTMF:

Ход процесса: Нажмите MENU→43→DCD ON, когда полученное кодовое слово является персональным идентификационным кодом DTMF, декодирование прошло успешно, и вы связываетесь с другой стороной в течение времени сброса. Когда наступит время сброса, вам необходимо повторно расшифровать.

- MENU→40→D-HOLD 5S Устанавливает время автоматического сброса. Начальное значение равно 5 секундам.
- MENU→39→D-RSP Устанавливает автоматический ответ после приема DTMF-вызова. NULL: выключено, RING: локальный звонок. ОТВЕТ: Автоматический обратный вызов; ОБА: локальный звонок + автоматический обратный вызов

◇ (6.11-2) PTTID

Инициатива: Вы можете настроить онлайн-код DTMF и автономный код с помощью программного обеспечения. Когда онлайн-код и автономный код включены, это радио будет отправлять онлайн-код при нажатии PTT и отправлять автономный код при отпускании PTT.

◆(6.12)Сканирование

Начать сканирование:

- Способ 1: нажмите и удерживайте * клавишу, чтобы начать сканирование или выйти из него.
- Способ 2. Установите боковую клавишу в качестве переключателя запуска/закрытия сканирования
- Частотное сканирование: В процессе сканирования вы можете изменить направление сканирования с помощью клавиши «Вверх/Вниз». Нажмите кнопку PTT или кнопку Exit, чтобы выйти из режима сканирования, или нажмите и удерживайте кнопку *, чтобы выйти из режима сканирования.

- Сканирование каналов: когда начинается сканирование, оно по очереди обнаружит каналы в списке сканирования. А во время сканирования вы можете ответить на входящий вызов клавишей РТТ.
- Процесс: Нажмите MENU → 31 → S-List LIST1 или LIST2, просматривая указанный список каналов;
- Процесс: Нажмите MENU → 32 → SLIST1, чтобы View канал, указанный в LIST1;
- Процесс: Нажмите MENU → 33 → SLIST2, чтобы View канал, указанный в LIST2;
- Процесс: Нажмите Меню → 25 → S-ADD1, чтобы добавить текущий канал в список сканирования LIST1;
- Процесс: Нажмите MENU → 26 → S-ADD2, чтобы добавить текущий канал в список сканирования LIST2;
- Процесс: Нажмите Меню → 22 → SC-REV, чтобы выбрать режим сканирования.
- Приоритетное сканирование: Вы можете указать приоритетный канал сканирования. В процессе сканирования 50% сканирования приходится на участников с приоритетом 1. Если есть участники с приоритетом 2, частота сканирования участника с приоритетом 1 будет снижена с 50% до 25%. участник с приоритетом 2. Если радиостанция обнаружит активность участников с приоритетом 1, она остановит текущую передачу и вызовет участников с приоритетом 1.

◆(6.13)Аварийная тревога

- Аварийная сигнализация используется для представления аварийных ситуаций. Вы можете инициировать экстренные вызовы в любое время и на любом экране, или даже при наличии активности на текущем канале. Пользователи должны настроить кнопку аварийной сигнализации на эту радиостанцию с помощью программного обеспечения.
- Нажмите кнопку аварийной сигнализации, чтобы включить местную звуковую сигнализацию и отправку удаленной сигнализации. Тип тревоги может быть установлен как местная тревога/ дистанционная тревога.
- Выйти из режима тревоги любой клавишей.
- Процесс: Нажмите MENU → 34 → AL-MOD TONE, это радио издаст звуковой сигнал и отправит удаленный сигнал тревоги.
- Процесс: Нажмите MENU → 34 → AI-MOD SITE, это радио издаст звуковой сигнал.

◆(6.14)FM-радио

- Нажмите F + 0, чтобы войти в режим FM-радио, нажмите клавиши вверх / вниз, чтобы изменить частоту или предварительно сохраненные FM-каналы. И вы можете использовать клавиатуру для ввода частоты FM или предварительно сохраненных FM-каналов.
- Нажмите F+1 для переключения между режимами VFO и MR.

- Нажмите F+2, чтобы запустить процесс автоматического поиска FM-радиоканалов. Этот процесс автоматически сохранит найденные FM-каналы, можно сохранить до 20 FM-каналов.
- Нажмите F+3, чтобы начать ручной поиск FM-канала. В этом процессе пользователям необходимо вручную сохранить искомые FM-каналы.
- Клавиша меню используется для сохранения FM-канала;
- Кнопка Exit используется для выхода из процесса поиска FM-канала;
- Клавиши вверх/вниз используются для переключения направления сканирования.
- В режиме FM, если радиостанция принимает активные вызовы или вы нажимаете РТТ, чтобы инициировать вызовы, она временно выходит из режима FM, чтобы войти в состояние связи. После завершения внутренней связи радио вернется в состояние FM-радио.
- Нажмите клавишу EXIT или клавишу F+O, чтобы выйти из режима FM.

◆(6.15) Прием канала аварийной погоды

- Нажмите F+5, чтобы войти или выйти из Оповещения о погоде NOAA.
- Это радио могло принимать 10 каналов NOAA.
- Этот режим может быть установлен через Меню 49 NOAA_S.

◆(6.16) Блокировка клавиатуры

- Нажмите и удерживайте клавишу #, чтобы заблокировать или разблокировать все клавиши клавиатуры. Боковые клавиши обычно можно использовать при блокировке клавиатуры.

◆(6.17)Сброс

- **Процесс:** Нажмите МЕНЮ→51→RESET
- **ВФО:** Зарезервируйте все каналы хранения.
- ALL: сброс всех параметров, включая каналы памяти.
- На ЖК-дисплее отобразится «Sure?». Нажмите кнопку MENU и подождите, пока радио перезапустится, и все меню радио вернется к исходному значению, когда оно покинет завод.

◆(6.18)Одноключевой канал вызова

- F+9 немедленно переходит к одному ключевому каналу вызова, и вы можете установить важный канал на один канал вызова с помощью MENU→30→1-вызов.

◆(6.19)Прием авиационного диапазона

- Введите частоту приема. Если местная авиационная частота не ясна, функция сканирования может сканировать полный диапазон частот 108-136.

- Меню→48→AM ON установить метод модуляции канала на AM, прослушивание авиационного интеркома.
- Меню→48→AM OFF устанавливает метод модуляции канала на FM.
- Настройки меню 48 действительны только для диапазона частот 108-136.

◆(6.20)Репликация беспроводной радиосвязи

- Удерживайте боковую клавишу PTT + 2, чтобы войти в интерфейс репликации беспроводной радиосвязи. На ЖК-дисплее отобразится Air Copy (RDY). Как передающая радиостанция, так и принимающая радиостанция могут использовать цифровую клавиатуру для установки частоты беспроводной репликации. Частота передачи радио и приема радио должны быть согласованы. Частота приема/передачи по умолчанию составляет 410.0125 МГц.
- Нажмите кнопку EXIT на принимающей радиостанции, чтобы войти в режим приема, и на ее ЖК-дисплее отобразится Air Copy. Нажмите кнопку MENU на передающей радиостанции, чтобы начать передачу данных о частоте. На ее ЖК-дисплее отобразится Air Copy.
- В процессе копирования на ЖК-дисплее будет отображаться ход копирования RCV: XX E:XX. E:XX указывает номер ошибки копирования данных. Когда копирование будет завершено, передатчик отобразит SND: 120.

Характеристики

Общие характеристики	
Канал:	200
Количество сохраненных FM-радиоканалов:	20
Канал NOAA:	10
Стабильность частоты:	± 1ppm
Режим модуляции:	FM: 11 К Ф F3 E (12.5 кГц), 16 К Ф F3 E (25 кГц)
Измерение:	115 мм X 60 мм X 37.5 мм
Вес:	234 г
Рабочая Температура:	-20 °C +60 °C
Импеданс антенны:	50Ω
ПОЛУЧЕНИЕ	
Чувствительность:	

FM (12 дБ SINAD)	F1(50~76) -121дБм F2(108~135.9975) -121дБм F3(136~173.9975) -123дБм F4(174~349.9975) -123дБм F5(350~399.9975) -123дБм F6(400~469.9975) -123дБм F7(470~599.9975) -121дБм
WFM (20 дБ SINAD)	WFM(76~108) -110дБм
AM (10 дБ сигнал/шум)	F2(108~135.9975) -113дБм
Звуковая частота:	≥0.5W
Искажение звука:	≤10%

ПЕРЕДАЧА

- **Диапазон передачи версии FCC**
Частота: УВЧ420~450МГц/ ОВЧ144~148МГц
- **Диапазон передачи версии CE**
Частота: УВЧ430~440МГц/ОВЧ144~146МГц

- **НОРМАЛЬНАЯ версия диапазона передачи**

Частота: УВЧ400~470МГц/ОВЧ136~174МГц

Выходная мощность:	≤5W	≤5W
Ток излучения:	≤1.5A	≤1.5A
Максимальное отклонение частоты:	≤5 кГц (25 кГц), ≤2.5 кГц (12.5 кГц)	≤5 кГц (25 кГц), ≤2.5 кГц (12.5 кГц)
Модуляционное искажение:	≤5%	≤5%
Блуждающая сила:	≤7.5 мкВт	≤7.5 мкВт
Мощность соседнего канала:	70 дБ (25 кГц), 60 дБ (12.5 кГц)	70 дБ (25 кГц), 60 дБ (12.5 кГц)
Остаточная модуляция:	40dB	40dB

Все заявленные характеристики могут быть изменены без предварительного уведомления и каких-либо обязательств.

Часто задаваемые вопросы

У вас есть программное обеспечение для программирования этого радио?

Бесплатное программное обеспечение для программирования, известное как «чирп», будет работать.

Какова максимальная дальность действия рации QUANSHENG UV-K5?

Максимальная дальность радиосвязи QUANSHENG UV-K5 зависит от различных факторов, таких как рельеф местности, погодные условия и препятствия. Однако обычно он имеет дальность действия до 5 километров на открытой местности.

Могу ли я запрограммировать QUANSHENG UV-K5 с помощью компьютера?

Да, вы можете запрограммировать QUANSHENG UV-K5 с помощью компьютера и программного обеспечения.

Каков срок службы батареи QUANSHENG UV-K5?

QUANSHENG UV-K5 имеет срок службы батареи до 12 часов при обычном использовании.

Является ли QUANSHENG UV-K5 водонепроницаемым?

Нет, QUANSHENG UV-K5 не является водонепроницаемым, но он защищен от брызг и может выдерживать некоторое воздействие воды.

Могу ли я использовать QUANSHENG UV-K5 для активного отдыха, например, пеших прогулок и т.ampING?

Да, QUANSHENG UV-K5 идеально подходит для активного отдыха, например пеших прогулок и т. d.ampIng.

Каков диапазон частот QUANSHENG UV-K5?

QUANSHENG UV-K5 имеет диапазон частот 136–174 МГц (VHF) и 400–480 МГц (UHF).

Могу ли я использовать QUANSHENG UV-K5 для прослушивания FM-радиостанций?

Да, QUANSHENG UV-K5 имеет встроенное FM-радио и может использоваться для прослушивания FM-радиостанций.

Есть ли в QUANSHENG UV-K5 встроенный фонарик?

Да, QUANSHENG UV-K5 имеет встроенный фонарик, который можно использовать в условиях низкой освещенности.

Каковы заявления о соответствии FCC для двухсторонней радиостанции Quansheng UV-K5?

Устройство соответствует части 15 Правил FCC и не должно создавать вредных помех. Любые изменения или модификации, не одобренные ответственной стороной, могут привести к аннулированию права пользователя на эксплуатацию оборудования.

Какие меры предосторожности необходимо принять перед использованием двусторонней радиостанции Quansheng UV-K5?

Пользователям следует использовать только стандартные аккумуляторы и зарядные устройства, не подвергать радиостанцию воздействию сильно запыленных или влажных сред, а также не очищать

радиостанцию ядохимикатами. Они также не должны вести передачу, когда антенна не установлена, и связаться с агентом, если они обнаружат неприятный запах или смог.

Каковы особенности двухсторонней радиостанции Quansheng UV-K5?

Радиостанция имеет 200 каналов, междиапазонную внутреннюю связь, аварийное оповещение, FM-радио, скремблер на 10 групп, мультисканирование, CTCSS/DCS, дистанционное включение/выключение, блокировку клавиатуры, подсветку, программирование с ПК, блокировку занятого канала, VOX, двойной -часы, таймер тайм-аута, сброс, большой ЖК-дисплей, голосовая подсказка, переключатель напоминаний, мульти-отображение номера канала/частоты канала/названия канала, H (высокий), M (средний), L (низкий) избирательная выходная мощность, многодиапазонная передача и прием 50~600 МГц, установка кода приема/передачи отдельно, аккумулятор большой емкости, длительное время ожидания, быстрое копирование одного канала (действует как частотомер), 10 аварийных погодных каналов, защита паролем при включении, Прием авиационного диапазона AM / FM, функция обратной частоты, зарядка Type-C и зарядного устройства, широкая / узкая полоса пропускания, установка направления смещения частоты¹, репликация беспроводной радиосвязи, регулируемый уровень шумоподавления, функция подтверждения переадресации повторителя, сдвиг частоты и режима канала, смещение настройка частоты, сканирование и добавление каналов, вызов DTMF, DTMF ANI, выбор вызова DTMF (одиночный вызов, групповой вызов, общий вызов), выбор времени автоматического отключения подсветки, автоматический поиск сигналов, многоступенчатая частота и один ключевой канал вызова.

Какие аксессуары входят в комплект поставки двухсторонней радиостанции Quansheng UV-K5?

В комплект поставки входят портативное радио, антенна, литий-ионный аккумулятор, зарядное устройство, зажим для ремня и руководство пользователя.

Сколько каналов у QUANSHENG UV-K5?

QUANSHENG UV-K5 имеет 128 каналов, которые можно запрограммировать на нужные вам частоты.

Совместим ли QUANSHENG UV-K5 с другими рациями?

Да, QUANSHENG UV-K5 совместим с другими рациями, которые работают в том же диапазоне частот и имеют ту же систему кодирования.

Могу ли я использовать QUANSHENG UV-K5 для связи с другими пользователями радио, которые используют радио другой марки?

Да, вы можете использовать QUANSHENG UV-K5 для связи с другими пользователями радио, которые используют радио другой марки, если они работают в том же диапазоне частот и имеют ту же систему кодирования.

Какие аксессуары поставляются с QUANSHENG UV-K5?

QUANSHENG UV-K5 поставляется с аккумулятором, антенной, зажимом для ремня, зарядным устройством, наушником и руководством пользователя.

QUANSHENG UV-K5 прост в использовании?

Да, QUANSHENG UV-K5 прост в использовании и поставляется с руководством пользователя, в котором содержатся подробные инструкции по эксплуатации.

